

г. Калининград  
населенный пункт

ПАСПОРТ ФАСАДОВ  
ОБЪЕКТА КАПИТАЛЬНОГО СТРОИТЕЛЬСТВА

№ "50-52" \_\_\_\_\_ ул. Юрия Гагарина \_\_\_\_\_  
(местоположение объекта капитального строительства)

Тип объекта: \_\_\_\_\_ Многоквартирный жилой дом \_\_\_\_\_  
(гражданское, промышленное, иное сооружение)

Паспорт составлен по состоянию на

21.07.2021 г.

Реестровый номер № 5288 от "25" 01 2022 г.

## Содержание:

- I. Сведения о правообладателе объекта капитального строительства.
- II. Архитектурные и эксплуатационные показатели фасадов объекта капитального строительства.
- III. Сведения об объекте капитального строительства.
- IV. Графические материалы: фасады в цветовом решении. М 1:100, М1:200 (формат А3).
- V. Архитектурные решения по остеклению.
- VI. Декоративные элементы.
- VII. Колерный лист.
- VIII. Фотофиксация фактического состояния фасадов (при новом строительстве предоставить фотографии улицы, близстоящих объектов).

## I. СВЕДЕНИЯ О ПРАВООБЛАДАТЕЛЕ ОБЪЕКТА КАПИТАЛЬНОГО СТРОИТЕЛЬСТВА

Дата заполнения	Субъект права: для граждан - ФИО; для юридических лиц - наименование организации	Реквизиты документов, подтверждающих право собственности, аренды, пользования	Местонахождение и номер собственника, арендатора, пользователя
21.07.2021		Квартал № 731 II Инвентарный № 4019	

## II. АРХИТЕКТУРНЫЕ И ЭКСПЛУАТАЦИОННЫЕ ПОКАЗАТЕЛИ ФАСАДОВ ОБЪЕКТА КАПИТАЛЬНОГО СТРОИТЕЛЬСТВА

Год постройки \_\_\_\_\_ до 1945г. \_\_\_\_\_

Переоборудованно \_\_\_\_\_

Надстроено \_\_\_\_\_

(дата, смотрите техническое описание в паспорте выданном АО

"Ротехинвентаризация - Федеральное БТИ

Число этажей \_\_\_\_\_ 3 \_\_\_\_\_

Объект имеет: подвал, цокольный этаж, мансарда, мезонин,  
встроенное-пристроенное помещение

## III. СВЕДЕНИЯ ОБ ОБЪЕКТЕ КАПИТАЛЬНОГО СТРОИТЕЛЬСТВА

№ п/п	Наименование элементов фасада	Описание элементов частей фасадов: - данные о работах по реконструкции и кап. ремонту заполняются в соответствии с паспортом БТИ; - данные о новом строительстве заполняются в соответствии с разделом "Архитектурные решения" архитектурного проекта
1	Цокольная часть	- керамический и силикатный кирпич
2	Стены	- кирпичные
3	Крыша	- металлочерепица
4	Лестница	- железобетон
5	Балконы, лоджии, козырьки, дымоходы, парапеты, терраса	- дымоходы - штукатурка, окраска - лоджии - кирпичные, штукатурка, окраска
6	Декоративные элементы	- фигурная кирпичная кладка
7	Проемы (окна/двери)	- ПВХ профиль - деревянные
8		- металлические - деревянные

Цветовое решение фасада в осях 1-8

М 1:100



Схема здания

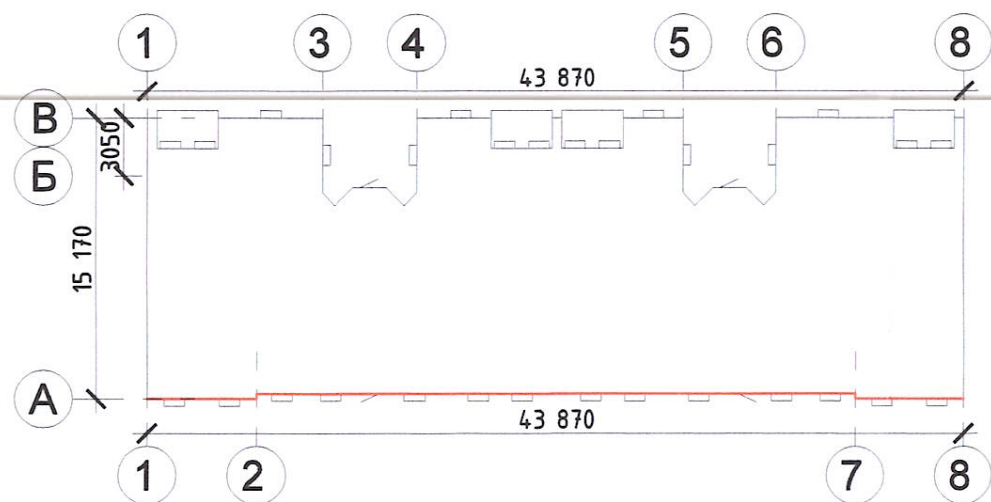

Условные обозначения:

Фрагмент "11" - Декоративные элементы (обозначение)

главный архитектор города  
Комитет городского  
развития и цифровизации  
администрации  
ГО «ГОРОД КАЛИНИНГРАД»  
А.А. Анисимов  
22.01.2022  
**СОГЛАСОВАНО**

Цветовое решение:

-  - Металлическая черепица RAL 8004 (NCS - S 5030-Y60R)
-  - Стены фасадов (1-й этаж) RAL 3009- применительно (NCS - S 6030-Y80R)
-  - Стены фасадов (цветной ак RAL 8019 (NCS - S 8502-R)
-  - Стены фасадов (основной) RAL 1013 (NCS - S 0505-G70Y)
-  - Цоколь RAL 8019 (NCS - S 8502-R)

Цветовое решение фасада в осях 1-8  
М 1:100



Условные обозначения:  
11' - Декоративные элементы (обозначение)

главный архитектор города  
Комитет городского  
развития и цифровизации  
администрации  
ГО «ГОРОД КАЛИНИНГРАД»  
А.А. Анисимов  
28.08.2022  
**СОГЛАСОВАНО**

- Цветовое решение:
- Металлическая черепица RAL 8004 (NCS - S 5030-Y60R)
  - Стены фасадов (1-й этаж) RAL 3009- применительно (NCS - S 6030-Y80R)
  - Стены фасадов (цветной акцент) RAL 8019 (NCS - S 8502-R)
  - Стены фасадов (основной) RAL 1013 (NCS - S 0505-G70Y)
  - Цоколь RAL 8019 (NCS - S 8502-R)

Примечание:  
1. Данный лист см. совместно с листом АР - 6, 7, 8, 9, 10.

ПД.165.07.21.ЮГ50-52.Ф-ПФ				
Капитальный ремонт фасада многоквартирного дома, расположенного по адресу: Калининградская область, г. Калининград, ул. Юрия Гагарина, д. 50-52				
Изм.	Кол.уч	Лист N док.	Подп.	Дата
Разработал		Воронина Я.	<i>[Signature]</i>	08.21
ГИП		Кривонос Ю.Г.	<i>[Signature]</i>	08.21
Проверил		Борденюк Д.	<i>[Signature]</i>	08.21
Н.контр.		Гудков Р.	<i>[Signature]</i>	08.21
Цветовое решение фасада в осях 1-8 М 1:100				ООО "ЛЕСТЕР"
		Стадия	Лист	Листов
		П	1	11

Цветовое решение фасада по оси А-Б\*  
М 1:100

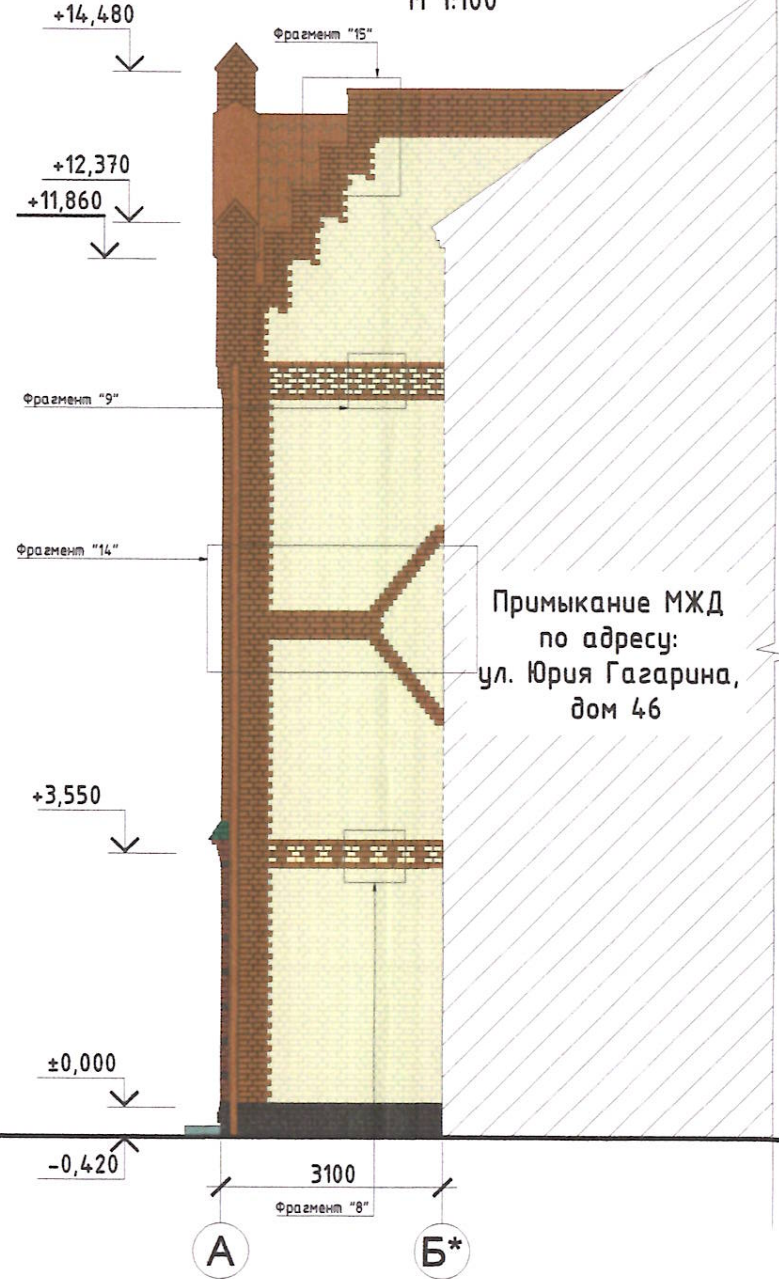

Цветовое решение фасада по оси В-Б  
М 1:100











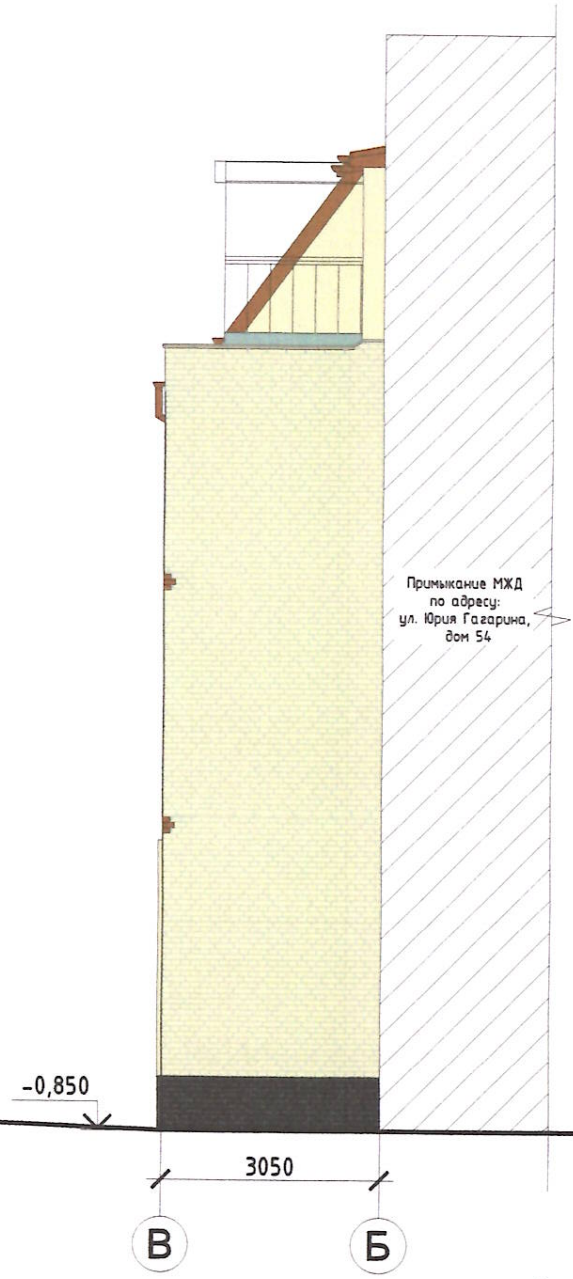
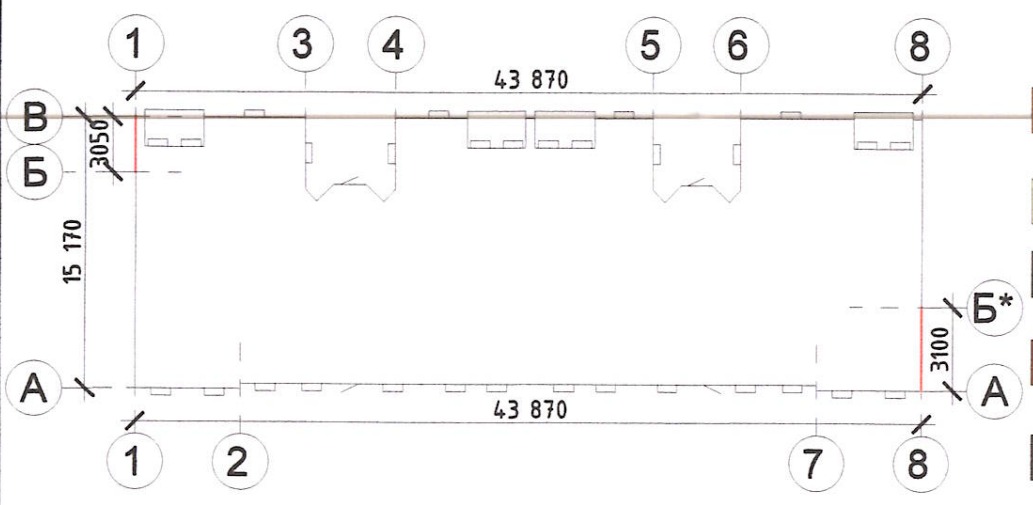

Схема здания



- Цветовое решение:
-  - Металлическая черепица RAL 8004 (NCS - S 5030-Y60R)
  -  - Стены фасадов (дворовой) RAL 1013 (NCS - S 0505-G70Y)
  -  - Цоколь RAL 8019 (NCS - S 8502-R)
  -  - Стены фасадов (1-й этаж) RAL 3009- применительно (NCS - S 6030-Y80R)
  -  - Стены фасадов (цветной акцент) RAL 8019 (NCS - S 8502-R)

Примечание:  
1. Данный лист см. совместно с листом АР - 6, 7, 8, 9, 10.

					ПД.165.07.21.ЮГ50-52.Ф-ПФ			
					Капитальный ремонт фасада многоквартирного дома, расположенного по адресу: Калининградская область, г. Калининград, ул. Юрия Гагарина, д. 50-52			
Изм.	Кол.уч.	Лист	№ док.	Подп.	Дата	Стадия	Лист	Листов
Разработал		Воронина Я.			08.21	П	2	
ГИП		Кривонос Ю.Г.			08.21			
Проверил		Борденюк Д.			08.21			
Н.контр.		Гудков Р.			08.21	Цветовое решение фасада по оси А-Б*. Цветовое решение фасада по оси В-Б. М 1:100		ООО "ЛЕСТЕР"

Условные обозначения:  
Фрагмент "11" - Декоративные элементы (обозначение)

Цветовое решение фасада в осях 8-1  
М 1:100





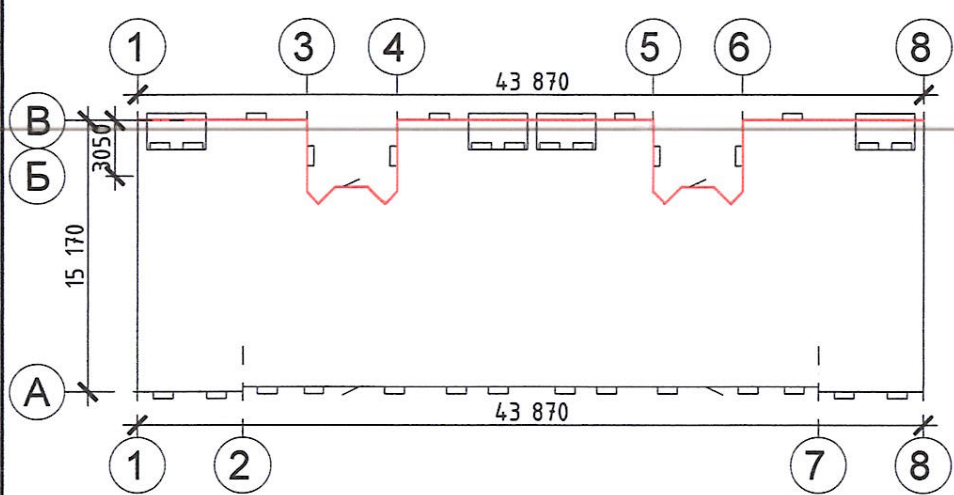

Схема здания



Условные обозначения:

Фрагмент "11" - Декоративные элементы (обозначение)

главный архитектор города  
Комитет городского  
развития и цифровизации  
администрации  
ГО «ГОРОД КАЛУНИНГРАД»  
А.А. Анисимов  
2022  
**СОГЛАСОВАНО**

- Цветовое решение:
-  - Металлическая черепица RAL 8004 (NCS - S 5030-Y60R)
  -  - Стены фасадов (дворовой) RAL 1013 (NCS - S 0505-G70Y)
  -  - Стены фасадов (основной) RAL 1013 (NCS - S 0505-G70Y)
  -  - Цоколь RAL 8019 (NCS - S 8502-R)
  -  - Цоколь RAL 8019 (NCS - S 8502-R)

П  
1.  
И  
Р  
Г  
П  
Н

Цветовое решение фасада в осях 8-1  
М 1:100







Условные обозначения:



Фрагмент "11" - Декоративные элементы (обозначение)

главный архитектор города  
Комитет городского  
развития и цифровизации  
администрации  
ГО «ГОРОД КАЛИНИНГРАД»  
А.А. Анисимов  
25.08.2022  
**СОГЛАСОВАНО**

Цветовое решение:

-  - Металлическая черепица RAL 8004 (NCS - S 0503-Y60R)
-  - Стены фасадов (дворовой) RAL 1013 (NCS - S 0505-G70Y)
-  - Стены фасадов (основной) RAL 1013 (NCS - S 0505-G70Y)
-  - Цоколь RAL 8019 (NCS - S 8502-R)
-  - Цоколь RAL 8019 (NCS - S 8502-R)

Примечание:  
1. Данный лист см. совместно с листом АР- 6, 7, 8, 9, 10.

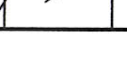
				ПД.165.07.21.ЮГ50-52.Ф-ПФ			
				Капитальный ремонт фасада многоквартирного дома, расположенного по адресу: Калининградская область, г. Калининград, ул. Юрия Гагарина, д. 50-52			
Изм.	Кол.уч	Лист N док.	Подп.	Дата	Стадия	Лист	Листов
Разработал		Воронина Я.		08.21	П	3	
ГИП		Кривонос Ю.Г.		08.21			
Проверил		Борденюк Д.		08.21			
Н.контр.		Гудков Р.		08.21	Цветовое решение фасада в осях 8-1 М 1:100		ООО "ЛЕСТЕР"



Цветовое решение фасада по оси 4  
М 1:100



Цветовое решение фасада по оси 3  
М 1:100



Схема здания

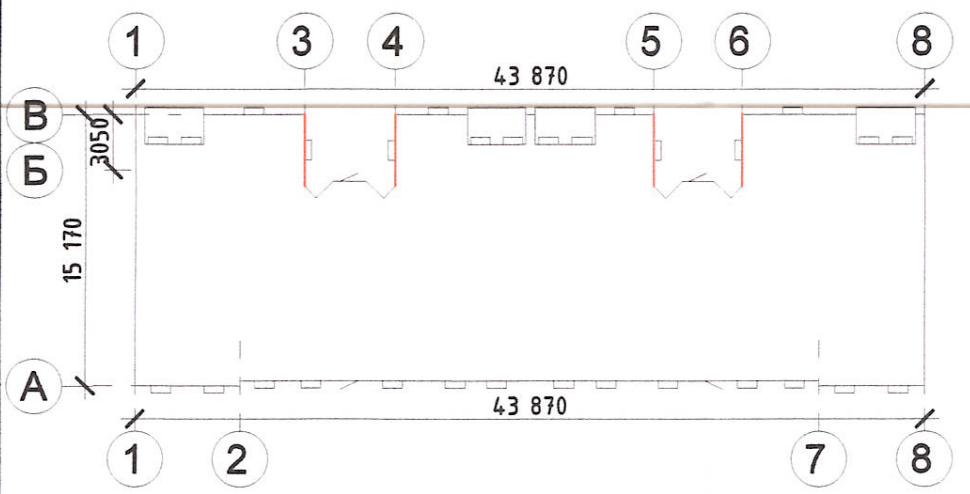

Условные обозначения:  
Фрагмент "11" - Декоративные элементы (обозначение)

- Цветовое решение:
- Металлическая черепица RAL 8004 (NCS - S 5030-Y60R)
  - Стены фасадов (дворовой) RAL 1013 (NCS - S 0505-G70Y)
  - Стены фасадов (основной) RAL 1013 (NCS - S 0505-G70Y)
  - Цоколь RAL 8019 (NCS - S 8502-R)
  - Цоколь RAL 8019 (NCS - S 8502-R)

Примечание:  
1. Данный лист см. совместно с листом АР- 6, 7, 8, 9, 10.

ПД.165.07.21.ЮГ50-52.Ф-ПФ				
Капитальный ремонт фасада многоквартирного дома, расположенного по адресу: Калининградская область, г. Калининград, ул. Юрия Гагарина, д. 50-52				
Изм.	Кол.уч.	Лист № док.	Подп.	Дата
Разработал	Воронина Я.			08.21
ГИП	Кривонос Ю.Г.			08.21
Проверил	Бордюнюк Д.			08.21
Н.контр.	Гудков Р.			08.21
Цветовое решение фасада по оси 3. Цветовое решение фасада по оси 4. М 1:100				ООО "ЛЕСТЕР"

Цветовое решение фасада по оси 6  
М 1:100

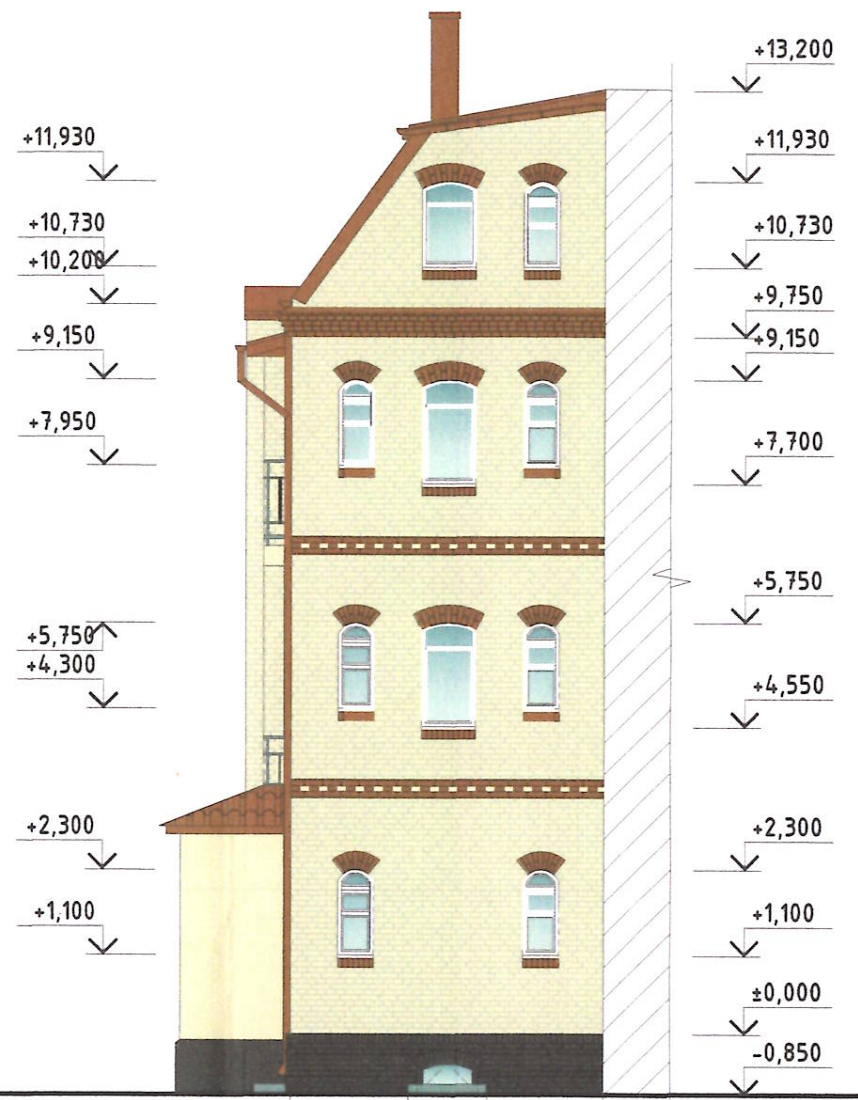

Цветовое решение фасада по оси 5  
М 1:100



Схема здания



- Цветовое решение:
- Металлическая черепица RAL 8004 (NCS - S 5030-Y60R)
  - Стены фасадов (дворовой) RAL 1013 (NCS - S 0505-G70Y)
  - Стены фасадов (основной) RAL 1013 (NCS - S 0505-G70Y)
  - Цоколь RAL 8019 (NCS - S 8502-R)
  - Цоколь RAL 8019 (NCS - S 8502-R)

Примечание:  
1. Данный лист см. совместно с листом АР - 6, 7, 8, 9, 10.

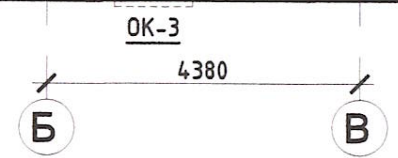
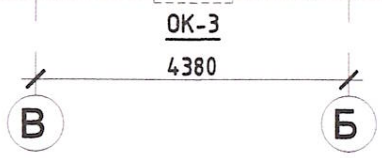
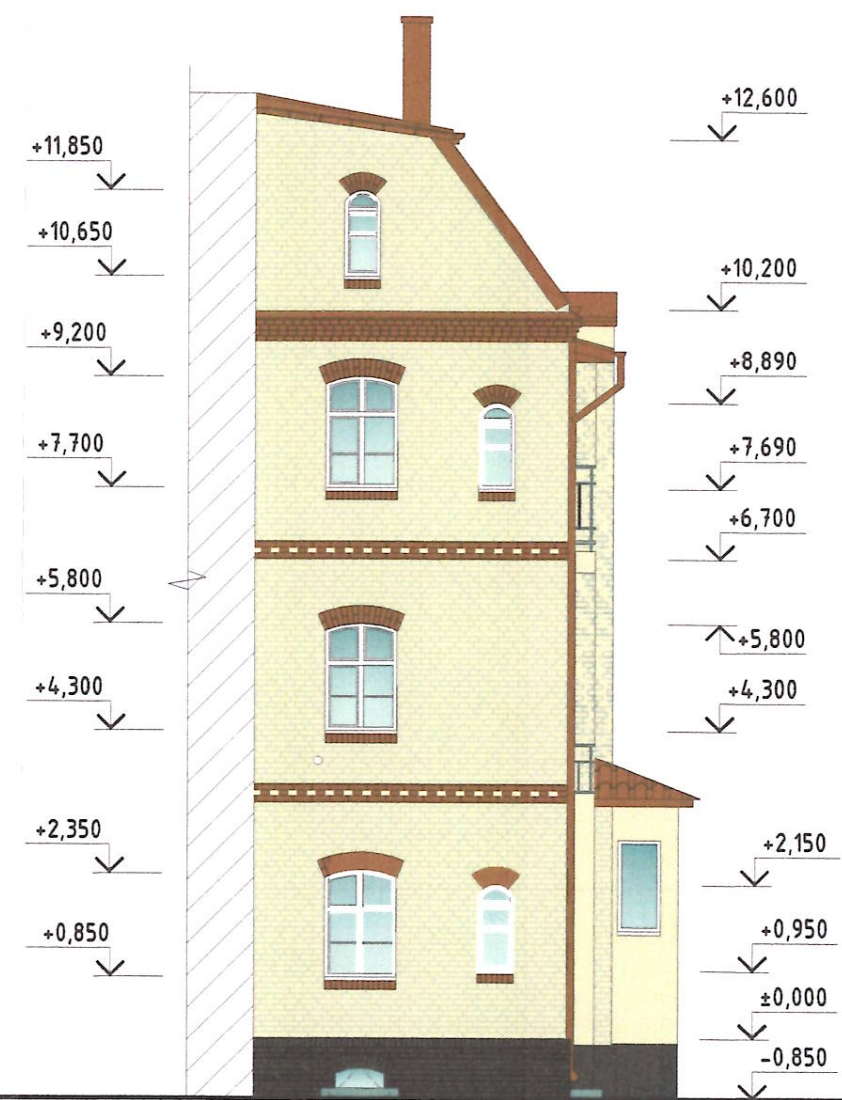
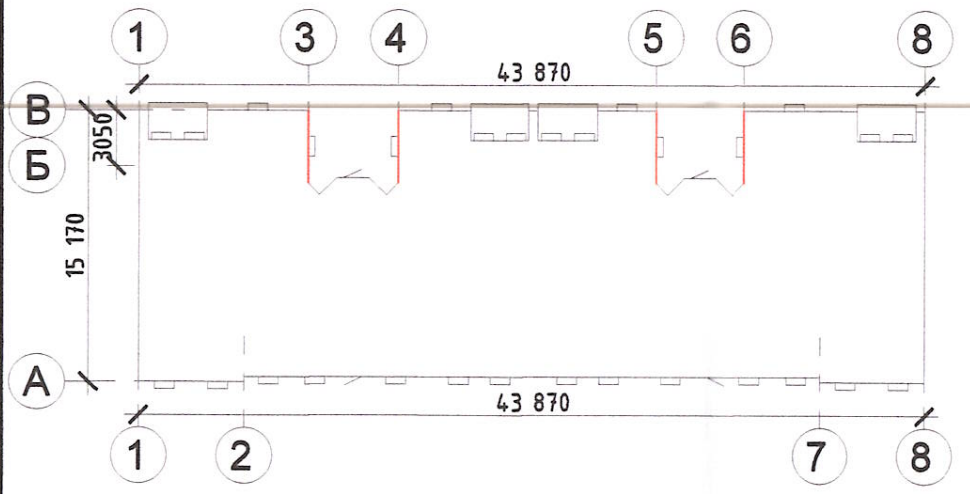
главный архитектор города  
Комитет городского  
развития и цифровизации  
администрации  
ГО «ГОРОД КАЛИНИНГРАД»  
Л.А. Анисимов  
01.08.22  
**СОГЛАСОВАНО**

				ПД.165.07.21.ЮГ50-52.Ф-ПФ			
				Капитальный ремонт фасада многоквартирного дома, расположенного по адресу: Калининградская область, г. Калининград, ул. Юрия Гагарина, д. 50-52			
Изм.	Кол.уч.	Лист № док.	Подп.	Дата	Стадия	Лист	Листов
Разработал		Воронина Я.		08.21	П	5	
ГИП		Кривонос Ю.Г.		08.21			
Проверил		Борденюк Д.		08.21			
Н.контр.		Гудков Р.		08.21	Цветовое решение фасада по оси 5. Цветовое решение фасада по оси 6. М 1:100		
							ООО "ЛЕСТЕР"

Спецификация заполнения оконных и дверных проемов

Поз.	Обозначение	Наименование	Кол-во, шт	Масса ед. кг	Примечание
ОК-1	ГОСТ 30674-99	Двухстворчатое, поворотнo-откидное, с подоконной доской 1000x2000h	4		ПВХ профиль, белый
ОК-2	ГОСТ 30674-99	Двухстворчатое, поворотнo-откидное, с подоконной доской 1000x1850h	2		ПВХ профиль, белый
ОК-3	ГОСТ 30674-99	Одностворчатое, поворотнo-откидное, без подоконной доски 850x500h	16		ПВХ профиль, цветной
ЖР-1		Жалюзийная решетка 850x390h	14		Металлическая
ФР-1		Деревянная фрамуга 1400x750h (с расстекловкой)	2		(с сохранением)
Д-1		Полуторная 1400x2400h	2		Металлическая с фрезерованными накладками из ФСФ (шпон берёзы, t=18мм) утепленная (замена)
Д-2		Одностворчатая 1100x2100h	2		Металлическая с фрезерованными накладками из ФСФ (шпон берёзы, t=18мм) утепленная (замена)

\*Все размеры уточнить по месту

Эскизы заполнения оконных и дверных проемов

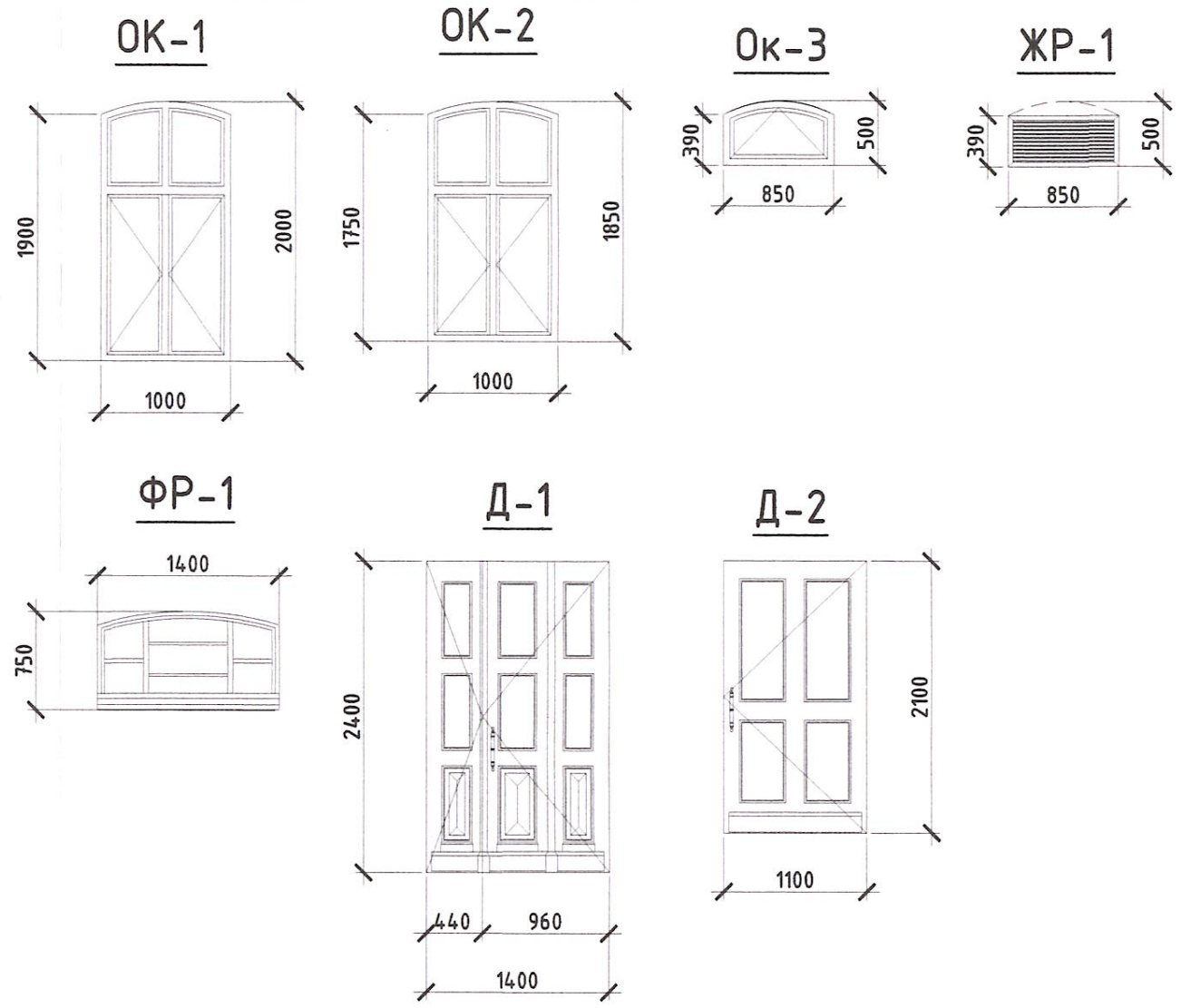

- Примечания:
1. Схемы дверей и окон изображены со стороны фасадов.
  2. Данный лист см. совместно с л. 1-5.
  3. Габариты заполнений оконных и дверных проемов подлежат уточнению после демонтажа существующих конструкций в проемах.

					ПД.165.07.21.ЮГ50-52.Ф-ПФ		
					Капитальный ремонт фасада многоквартирного дома, расположенного по адресу: Калининградская область, г. Калининград, ул. Юрия Гагарина, д. 50-52		
Изм.	Кол.уч	Лист N док.	Подп.	Дата	Стадия	Лист	Листов
Разработал	Воронина Я.			08.21			
ГИП	Кривонос Ю.Г.			08.21	П	6	
Проверил	Борденюк Д.			08.21			
Н.контр.	Гудков Р.			08.21	Архитектурные решения по остеклению		ООО "ЛЕСТЕР"

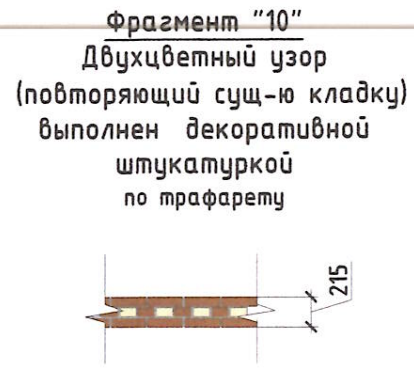
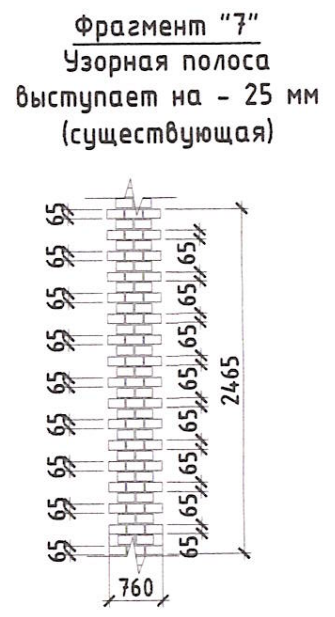
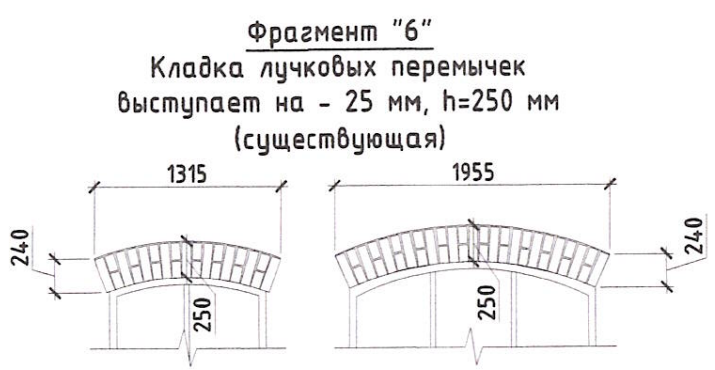
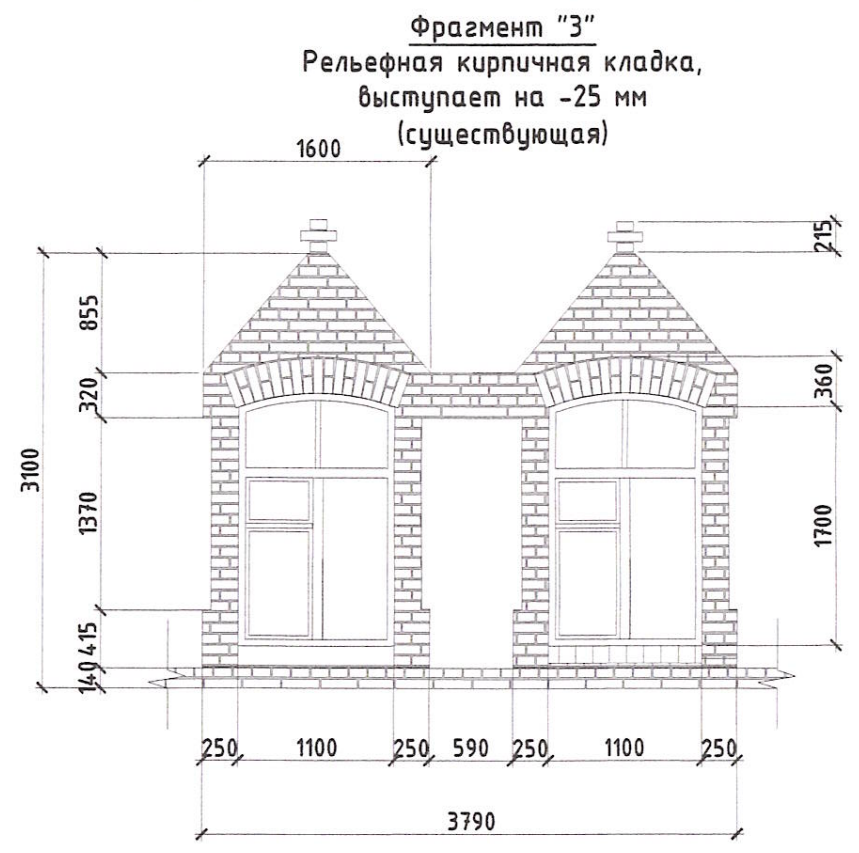
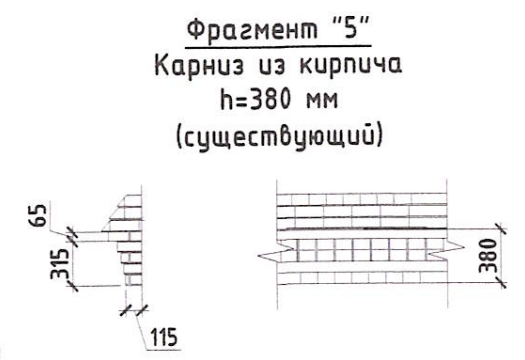
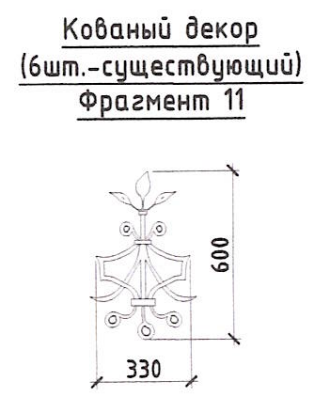
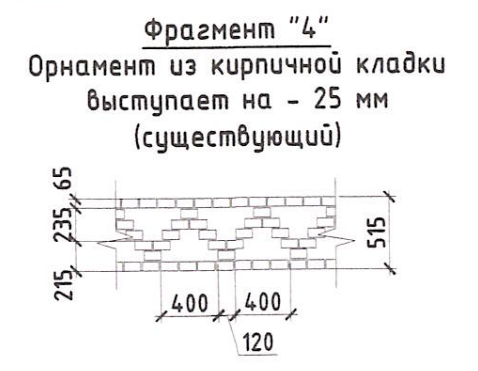
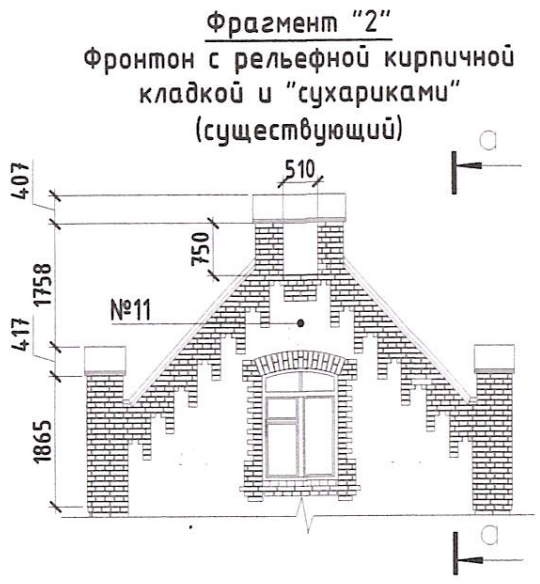
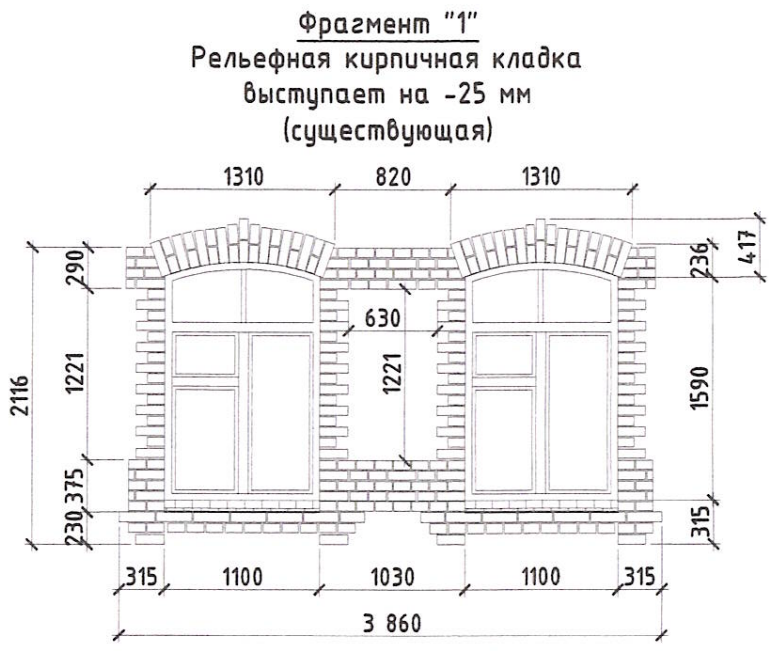

**Примечания:**  
1. Кованый декор, подлежит сохранению/восстановлению при утрате частей.  
2. Размеры декоративных элементов (и элементы созданные штукатуркой по трафарету), подлежат уточнению перед проведением всех ремонтных работ.  
3. Данный лист см. совместно с листом АР - 1, 2, 3, 4, 5.

					ПД.165.07.21.ЮГ50-52.Ф-ФФ			
					Капитальный ремонт фасада многоквартирного дома, расположенного по адресу: Калининградская область, г. Калининград, ул. Юрия Гагарина, д. 50-52			
Изм.	Кол.уч.	Лист	И. док.	Подп.	Дата	Стадия	Лист	Листов
Разработал		Воронина Я.		<i>[Signature]</i>	08.21	П	7	
ГИП		Кривонос Ю.Г.		<i>[Signature]</i>	08.21			
Проверил		Борденюк Д.		<i>[Signature]</i>	08.21			
Н.контр.		Гудков Р.		<i>[Signature]</i>	08.21	Декоративные элементы		ООО "ЛЕСТЕР"

**Фрагмент "12"**  
Узорная полоса  
выступает на - 25 мм  
(существующая)

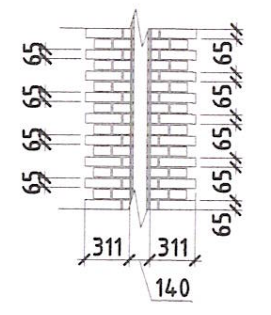

**Фрагмент "13"**  
Карниз кирпичный "Сухарики"  
(существующий)

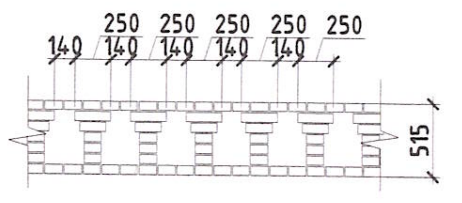

**Фрагмент "14"**  
Узор из кирпичной кладки  
(существующий)

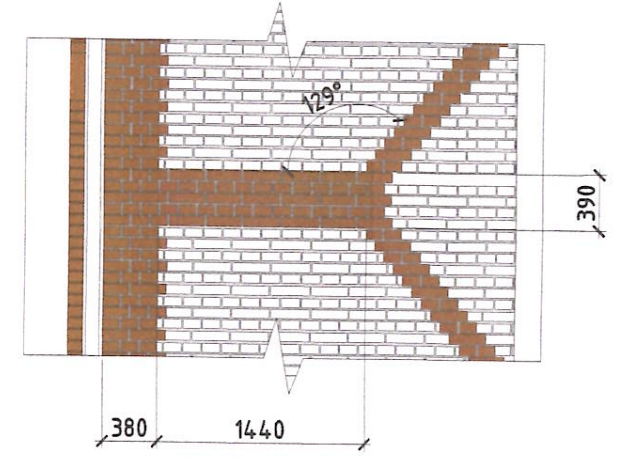

**Фрагмент "15"**  
Узор из кирпичной кладки  
(существующий)

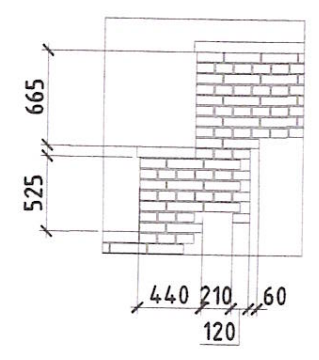

**Фрагмент "16"**  
Имитация кладки лучковых  
перемычек и подоконных элементов  
(повторяющая сущ-ю кладку)  
выполнено декоративной  
штукатуркой по трафарету

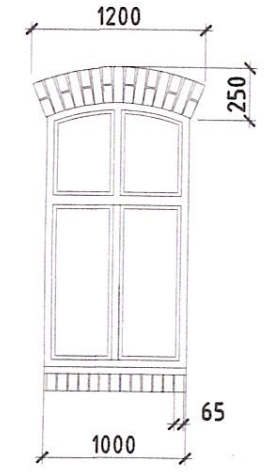

**Фрагмент "17"**  
Имитация кладки  
лучковых перемычек  
(повторяющая сущ-ю кладку)  
выполнено декоративной  
штукатуркой по трафарету

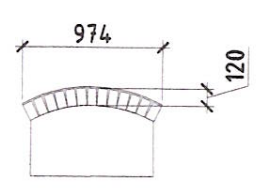

**Фрагмент "18"**  
Карниз из кирпича  
h=330 мм  
(существующий)

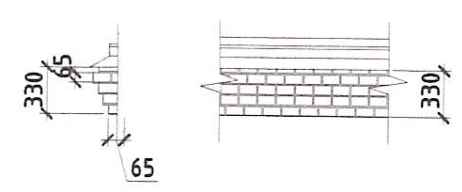

**Фрагмент "19"**  
Имитация кладки  
лучковых перемычек  
(повторяющая сущ-ю кладку)  
выполнено декоративной  
штукатуркой по трафарету

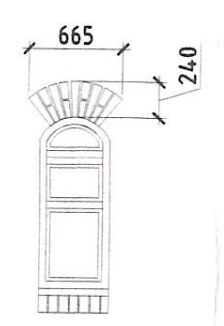

**Фрагмент "20"**  
Прорезной декор, шириной  
и глубиной 30мм, плоскость вокруг  
декора отделать гладкой штукатуркой  
(существующий)

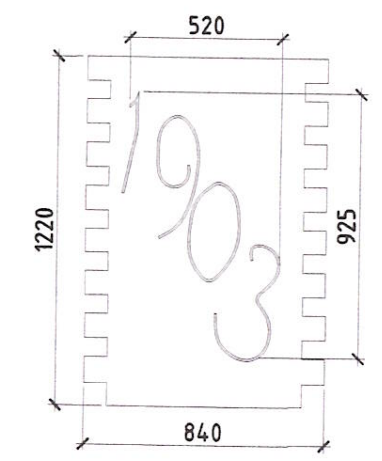

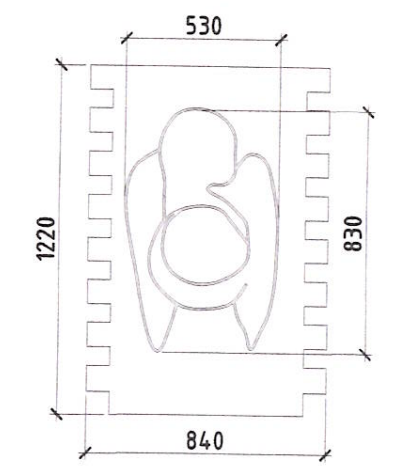

**Фрагмент "21"**  
Прорезной декор, шириной  
и глубиной 30мм, плоскость вокруг  
декора отделать гладкой штукатуркой  
(существующий)



Примечания:  
1. Размеры декоративных элементов (также для покраски по трафарету), подлежат уточнению перед проведением всех ремонтных работ.  
2. Данный лист см. совместно с листом АР - 1, 2, 3, 4, 5.

					ПД.165.07.21.ЮГ50-52.Ф-Ф			
					Капитальный ремонт фасада многоквартирного дома, расположенного по адресу: Калининградская область, г. Калининград, ул. Юрия Гагарина, д. 50-52			
Изм.	Кол.уч.	Лист	№ док.	Подп.	Дата	Стадия	Лист	Листов
						П	8	
Разработал	Воронина Я.			<i>[Signature]</i>	08.21			
ГИП	Кривонос Ю.Г.			<i>[Signature]</i>	08.21			
Проверил	Борденюк Д.			<i>[Signature]</i>	08.21			
Н.контр.	Гудков Р.			<i>[Signature]</i>	08.21	Декоративные элементы		ООО "ЛЕСТЕР"

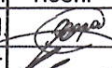

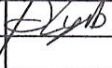
	Колер	№ Колера	Элементы фасада	Материал, отделка
1		RAL 8019 (NCS - S 8502-R)	Цоколь	Кирпичная кладка (очистка, гидрофобизация)
2		RAL 3009 применительно по (NCS - S 6030-Y80R)	Стены фасадов (1-й этаж)	Кирпичная кладка (очистка, гидрофобизация)
3		RAL 8019 (NCS - S 8502-R)	Стены фасадов (цветной акцент)	Кирпичная кладка (очистка, гидрофобизация)
4		RAL 8004 (NCS - S 5030-Y60R)	Узорные полосы, орнаменты, обрамление окон, бордюры	Рельефная кирпичная кладка(очистка, гидрофобизация)
5		RAL 8004 (NCS - S 5030-Y60R)	Межэтажный карниз	Рельефная кирпичная кладка(очистка, гидрофобизация)
6		RAL - 6009 (NCS - S 6020-G)	Отлив над межэтажным карнизом, оконные отливы	Клинкерная керамическая плитка (очистка, гидрофобизация)
7		RAL - 6009 (NCS - S 6020-G)	Дверь (вход в подъезд)	Металлическая, утепленная
8		RAL 8019 (NCS - S 8502-R)	Дверь (вход в подъезд со двора)	Металлическая, утепленная
9		RAL 8004 (NCS - S 5030-Y60R)	Кровля	Металлическая черепица
10		RAL 1013 (NCS - S 0505-G70Y)	Стены фасадов (основной)	Декоративная штукатурка, окраска
11		RAL 8004 (NCS - S 5030-Y60R)	Узорные полосы, лучковые перемычки, подоконники	Декоративная штукатурка под кирпич
12		RAL 8004 (NCS - S 5030-Y60R)	Дымовые трубы	Декоративная штукатурка, окраска
13		RAL 8004 (NCS - S 5030-Y60R)	Водосточные трубы и желоба	Металл с полимерным покрытием
14		RAL CLASSIC 7037 (NCS - S 5502-G)	Крыльца, прямки	Бетонные
15		RAL 9010 (NCS - S 0300-N)	Переплеты окон	Поливинилхлоридный профиль
16		RAL 8004 (NCS - S 5030-Y60R)	Оконные откосы	Кирпичная кладка (очистка, гидрофобизация)
17		RAL 3009 применительно по (NCS - S 6030-Y80R)	Оконные откосы	Кирпичная кладка (очистка, гидрофобизация)

ПД.165.07.21.ЮГ50-52.Ф-ПФ					
Капитальный ремонт фасада многоквартирного дома, расположенного по адресу: Калининградская область, г. Калининград, ул. Юрия Гагарина, д. 50-52					
Изм.	Кол.ч.	Лист	№ док.	Подп.	Дата
Разработал		Воронина Я.			08.21
ГИП		Кривонос Ю.Г.			08.21
Проверил		Борденюк Д.			08.21
Н.контр.		Гудков Р.			08.21
				Колерный лист	
				ООО "ЛЕСТЕР"	

Стадия	Лист	Листов
П	9	

Колер	№ Колера	Элементы фасада	Материал, отделка
	RAL 1013 (NCS - S 0505-G70Y)	Оконные откосы (дворовой фасад)	Гладкая штукатурка, окраска род "кирпич" по трафарету
	RAL 8019 (NCS - S 8502-R)	Оконные откосы (дворовой фасад) в цоколе	Гладкая штукатурка, окраска род "кирпич" по трафарету
	RAL 8019 (NCS - S 8502-R)	Переплеты подвальных окон	Поливинилхлоридный профиль
	RAL 8019 (NCS - S 8502-R)	Цоколь (дворовой)	Декоративная штукатурка под "кирпич" по трафарету
	RAL 1013 (NCS - S 0505-G70Y)	Стены фасадов (дворовой)	Декоративная штукатурка под "кирпич" по трафарету
	RAL 8019 (NCS - S 8502-R)	Цоколь	Декоративная штукатурка , окраска
	RAL 7039 (NCS - S 6502-Y)	Ограждение балконов	Нержавеющая сталь
	RAL 9005 (NCS - S 9000-N)	Кованый декор	Ковка
	RAL 8019 (NCS - S 8502-R)	Оконные откосы (дворовой фасад) в цоколе	Декоративная штукатурка , окраска
	RAL 1013 (NCS - S 0505-G70Y)	Балконная плита	Декоративная штукатурка, окраска
	RAL 1013 (NCS - S 0505-G70Y)	Декоративные элементы	Гладкая штукатурка, окраска

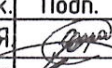
главный архитектор гора  
Комитет городского  
развития и цифровизац  
администрации  
ГО «ГОРОД КАЛИНИНГРАД»  
А.А. Ани  
28.09.2022  
**СОГЛАСОВАНО**

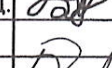
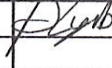
ПД.165.07.21.ЮГ50-52.Ф-ПФ					
Капитальный ремонт фасада многоквартирного дома, расположенного по адресу: Калининградская область, г. Калининград, ул. Юрия Гагарина, д. 50-52					
Изм.	Кол.уч	Лист	№ док.	Подп.	Дата
Разработал	Воронина Я.				08.21
ГИП	Кривонос Ю.Г.				08.21
Проверил	Борденюк Д.				08.21
Н.контр.	Гудков Р.				08.21
Колерный лист					
			Стадия	Лист	Листов
			П	10	
ООО "ЛЕСТЕР"					

Фотофиксация (Лицевой фасад со стороны ул. Юрия Гагарина)



Фотофиксация (центральная часть Дворового фасада)



						ПД.165.07.21.ЮГ50-52.Ф-АР-ПФ		
						Капитальный ремонт фасада многоквартирного дома, расположенного по адресу: Калининградская область, г. Калининград, ул. Юрия Гагарина, д. 50-52		
Изм.	Кол.уч.	Лист	№ док.	Подп.	Дата	Стадия	Лист	Листов
Разработал	Воронина Я.			<i>[Signature]</i>	08.21	П	11	
ГИП	Кривонос Ю.Г.			<i>[Signature]</i>	08.21			
Проверил	Борденюк Д.			<i>[Signature]</i>	08.21			
Н.контр.	Гудков Р.			<i>[Signature]</i>	08.21	Фотофиксация		ООО "ЛЕСТЕР"



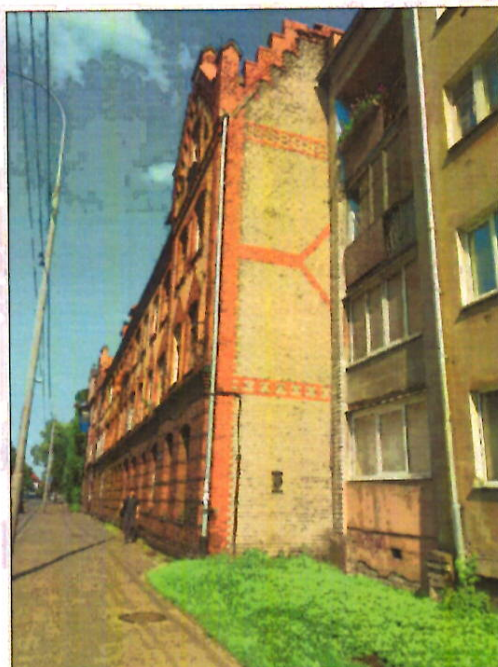

Фотофиксация (боковая часть Дворового фасада)



						ПД.165.07.21.ЮГ50-52.Ф-АР-ПФ		
						Капитальный ремонт фасада многоквартирного дома, расположенного по адресу: Калининградская область, г. Калининград, ул. Юрия Гагарина, д. 50-52		
Изм.	Кол.уч	Лист N док.	Подп.	Дата		Стадия	Лист	Листов
Разработал	Воронина Я.		<i>[Signature]</i>	08.21		П	12	
ГИП	Кривонос Ю.Г.		<i>[Signature]</i>	08.21				
Проверил	Борденюк Д.		<i>[Signature]</i>	08.21				
Н.контр.	Гудков Р.		<i>[Signature]</i>	08.21	Фотофиксация	ООО "ЛЕСТЕР"		

Фотофиксация (Торцевой фасад со двора)



Фотофиксация (часть Дворового фасада)



						ПД.165.07.21.ЮГ50-52.Ф-АР-ПФ		
						Капитальный ремонт фасада многоквартирного дома, расположенного по адресу: Калининградская область, г. Калининград, ул. Юрия Гагарина, д. 50-52		
Изм.	Кол.уч	Лист	№ док.	Подп.	Дата	Стадия	Лист	Листов
Разработал		Воронина	Я.		08.21	П	13	
ГИП		Кривонос	Ю.Г.		08.21			
Проверил		Борденюк	Д.		08.21			
Н.контр.		Гудков	Р.		08.21	Фотофиксация	ООО "ЛЕСТЕР"	